

### Análisis de precios unitarios

Presupuesto	1202001 SERVICIO A TODO COSTO PARA EL MANTENIMIENTO DE LAS INSTALACIONES DEL TALLER AGRICOLA DE LA FACULTAD DE AGRONOMIA, EN LA UNIVERSIDAD NACIONAL AGRARIA DE LA SELVA, EN LA LOCALIDAD DE TINGO MARÍA, DISTRITO DE RUPA RUPA, LEONCIO PRADO, HUANUCO			Fecha presupuesto	09/09/2022	
Subpresupuesto	001 SERVICIO A TODO COSTO PARA EL MANTENIMIENTO DE LAS INSTALACIONES DE					
0240150003	PASTA MURAL	gal		0.0950		
<b>Equipos</b>						
0301010006	HERRAMIENTAS MANUALES	%mo		3.0000		
<hr/>						
Partida	01.01.04		CANALETAS PARA AGUAS DE LLUVIA DE 4" INCLUYE SOPORTE			
Rendimiento	m/DIA	MO. 40.0000	EQ. 40.0000	Costo unitario		
<b>Código</b>	<b>Descripción Recurso</b>	<b>Unidad</b>	<b>Cuadrilla</b>	<b>Cantidad</b>	<b>Precio S/.</b>	<b>Parcial S/.</b>
<b>Mano de Obra</b>						
0101010003	OPERARIO	hh	1.0000	0.2000		
0101010004	OFICIAL	hh	1.0000	0.2000		
0101010005	PEON	hh	1.0000	0.2000		
<b>Materiales</b>						
02150900010005	PEGAMENTO CPVC 4 OZ	und		0.0900		
0234080002	CANAleta DE LLUVIA 2.4M	m		1.0700		
0246160001	GANCHO	und		1.0000		
<b>Equipos</b>						
0301010006	HERRAMIENTAS MANUALES	%mo		3.0000		
03013400010009	ANDAMIOS	hm	0.5000	0.1000		
<hr/>						
Partida	01.02.01		TABLERO DE DISTRIBUCIÓN 25 KVA			
Rendimiento	und/DIA	MO. 1.0000	EQ. 1.0000	Costo unitario dir		
<b>Código</b>	<b>Descripción Recurso</b>	<b>Unidad</b>	<b>Cuadrilla</b>	<b>Cantidad</b>	<b>Precio S/.</b>	<b>Parcial S/.</b>
<b>Mano de Obra</b>						
0101010003	OPERARIO	hh	0.5000	4.0000		
0101010004	OFICIAL	hh	0.5000	4.0000		
0101010005	PEON	hh	1.0000	8.0000		
<b>Materiales</b>						
0290250009	TABLERO ELECTRICO GENERAL	und		1.0000		
<b>Equipos</b>						
0301010006	HERRAMIENTAS MANUALES	%mo		3.0000		
<hr/>						
Partida	01.02.02		INTERRUPTOR TERMOMAGNÉTICO TRIFÁSICO 250 AMP			
Rendimiento	und/DIA	MO. 5.0000	EQ. 5.0000	Costo unitario direct		
<b>Código</b>	<b>Descripción Recurso</b>	<b>Unidad</b>	<b>Cuadrilla</b>	<b>Cantidad</b>	<b>Precio S/.</b>	<b>Parcial S/.</b>
<b>Mano de Obra</b>						
0101010003	OPERARIO	hh	0.5000	0.8000		
0101010004	OFICIAL	hh	0.5000	0.8000		
0101010005	PEON	hh	1.0000	1.6000		
<b>Materiales</b>						
02620400010016	INTERRUPTOR TERMOMAGNETICO 3 X250 AMP SCHNEIDER -ELECTRIC	und		1.0000		
<b>Equipos</b>						
0301010006	HERRAMIENTAS MANUALES	%mo		3.0000		

  
 Carnero Flores Eduardo  
 INGENIERO CIVIL  
 Reg. CIP N° 163307

Fecha : 09/09/2022 02:29:32p.m.

### Análisis de precios unitarios

Presupuesto 1202001 SERVICIO A TODO COSTO PARA EL MANTENIMIENTO DE LAS INSTALACIONES DEL TALLER AGRICOLA DE LA FACULTAD DE AGRONOMIA, EN LA UNIVERSIDAD NACIONAL AGRARIA DE LA SELVA, EN LA LOCALIDAD DE TINGO MARÍA, DISTRITO DE RUPA RUPA, LEONCIO PRADO, HUANUCO

Subpresupuesto 001 SERVICIO A TODO COSTO PARA EL MANTENIMIENTO DE LAS INSTALACIONES DE Fecha presupuesto 09/09/2022

Partida	01.02.03	INTERRUPTOR DOBLE					
Rendimiento	und/DIA	MO. 50.0000	EQ. 50.0000	Costo unitario directo por : und			
Código	Descripción Recurso	Unidad	Cuadrilla	Cantidad	Precio S/.	Parcial S/.	
	<b>Mano de Obra</b>						
0101010003	OPERARIO	hh	0.5000	0.0800			
0101010004	OFICIAL	hh	0.5000	0.0800			
0101010005	PEON	hh	1.0000	0.1600			
	<b>Materiales</b>						
02410200010001	CINTA AISLANTE 3M	rl		0.0150			
0262050005	INTERRUPTOR DOBLE	und		1.0000			
	<b>Equipos</b>						
0301010006	HERRAMIENTAS MANUALES	%mo		3.0000			

Partida	01.02.04	TOMACORRIENTE UNIVERSAL DOBLE +L/T EMPOTRADO 2X15A - 2P+T					
Rendimiento	und/DIA	MO. 50.0000	EQ. 50.0000	Costo unitario dire			
Código	Descripción Recurso	Unidad	Cuadrilla	Cantidad	Precio S/.	Parcial S/.	
	<b>Mano de Obra</b>						
0101010003	OPERARIO	hh	0.5000	0.0800			
0101010004	OFICIAL	hh	0.5000	0.0800			
0101010005	PEON	hh	1.0000	0.1600			
	<b>Materiales</b>						
02410200010001	CINTA AISLANTE 3M	rl		0.0150			
02621300010002	TOMACORRIENTE BIPOLAR DOBLE MODUS + L.T.	und		1.0000			
	<b>Equipos</b>						
0301010006	HERRAMIENTAS MANUALES	%mo		3.0000			

Partida	01.02.05	LUMINARIA HERMETICA DE 1.20M DE DOBLE TUBO					
Rendimiento	und/DIA	MO. 15.0000	EQ. 15.0000	Costo unitario direc			
Código	Descripción Recurso	Unidad	Cuadrilla	Cantidad	Precio S/.	Parcial S/.	
	<b>Mano de Obra</b>						
0101010003	OPERARIO	hh	0.5000	0.2667			
0101010004	OFICIAL	hh	0.5000	0.2667			
0101010005	PEON	hh	1.0000	0.5333			
	<b>Materiales</b>						
02410200010001	CINTA AISLANTE 3M	rl		0.1500			
0270110324	LUMINARIA HERMÉTICA 2 TUBOS IP65 - PHILIPS	und		1.0000			
	<b>Equipos</b>						
0301010006	HERRAMIENTAS MANUALES	%mo		3.0000			

Partida	02.01.01	COBERTURA CON CALAMINA GALVANIZADA					
Rendimiento	m2/DIA	MO. 50.0000	EQ. 50.0000	Costo unitario direc			
Código	Descripción Recurso	Unidad	Cuadrilla	Cantidad	Precio S/.	Parcial S/.	
	<b>Mano de Obra</b>						

*Eduardo F. Carnero Flores*  
 .....  
 Carnero Flores Eduardo  
 INGENIERO CIVIL  
 Reg. CIP N° 163307

Fecha : 09/09/2022 02:29:32p.m.

### Análisis de precios unitarios

Presupuesto	<b>1202001 SERVICIO A TODO COSTO PARA EL MANTENIMIENTO DE LAS INSTALACIONES DEL TALLER AGRICOLA DE LA FACULTAD DE AGRONOMIA, EN LA UNIVERSIDAD NACIONAL AGRARIA DE LA SELVA, EN LA LOCALIDAD DE TINGO MARÍA, DISTRITO DE RUPA RUPA, LEONCIO PRADO, HUANUCO</b>				
Subpresupuesto	<b>001 SERVICIO A TODO COSTO PARA EL MANTENIMIENTO DE LAS INSTALACIONES DE</b>			Fecha presupuesto	<b>09/09/2022</b>
0101010003	OPERARIO	hh	1.0000	0.1600	
0101010004	OFICIAL	hh	1.0000	0.1600	
0101010005	PEON	hh	2.0000	0.3200	
<b>Materiales</b>					
0237120002	TIRAFON DE 1/4" X 2"	und		4.0000	
0258060012	CALAMINA GALVANIZADA	und		0.3500	
<b>Equipos</b>					
0301010006	HERRAMIENTAS MANUALES	%mo		3.0000	
03013400010009	ANDAMIOS	hm	0.5000	0.0800	

Partida	<b>02.01.02</b>		<b>COLUMNAS DE TUBO DE ACERO DE 4X4"</b>				
Rendimiento	<b>und/DIA</b>	<b>MO. 10.0000</b>	<b>EQ. 10.0000</b>	Costo unitario dire			
<b>Código</b>	<b>Descripción Recurso</b>	<b>Unidad</b>	<b>Cuadrilla</b>	<b>Cantidad</b>	<b>Precio S/.</b>	<b>Parcial S/.</b>	
<b>Mano de Obra</b>							
0101010003	OPERARIO	hh	1.0000	0.8000			
0101010004	OFICIAL	hh	1.0000	0.8000			
0101010005	PEON	hh	2.0000	1.6000			
<b>Materiales</b>							
0255080016	SOLDADURA CELLOCORD PUNTO AZUL 3/16"	kg		0.2500			
0272010087	TUBO CUADRADO 4"x4"x3mm x 6m	und		0.5000			
0276020078	DISCO DE 14"	und		0.2500			
<b>Equipos</b>							
0301010006	HERRAMIENTAS MANUALES	%mo		3.0000			
0301090002	TROZADORA DE METALES DE 14"	hm	0.1000	0.0800			
0301270005	MOTOSOLDADORA DE 250AMP	hm	0.8334	0.6667			

Partida	<b>02.01.03</b>		<b>ESTRUCTURA METÁLICA</b>				
Rendimiento	<b>m/DIA</b>	<b>MO. 10.0000</b>	<b>EQ. 10.0000</b>	Costo unitario directo por : m		<b>164.96</b>	
<b>Código</b>	<b>Descripción Recurso</b>	<b>Unidad</b>	<b>Cuadrilla</b>	<b>Cantidad</b>	<b>Precio S/.</b>	<b>Parcial S/.</b>	
<b>Mano de Obra</b>							
0101010003	OPERARIO	hh	3.2000	2.5600			
0101010004	OFICIAL	hh	1.6000	1.2800			
0101010005	PEON	hh	1.6000	1.2800			
<b>Materiales</b>							
02040300030005	ACERO CORRUGADO SOLDABLE DE 1/2"	und		0.2500			
02040300030006	ACERO CORRUGADO SOLDABLE DE 5/8"	und		0.2500			
0238010002	LIJA PARA FIERRO	plg		0.5000			
0255080016	SOLDADURA CELLOCORD PUNTO AZUL 3/16"	kg		0.2500			
0276020078	DISCO DE 14"	und		0.2500			
<b>Equipos</b>							
0301010006	HERRAMIENTAS MANUALES	%mo		3.0000			
0301090002	TROZADORA DE METALES DE 14"	hm	0.1000	0.0800			
03011200020003	ROTOMARTILLO LIVIANO	hm	0.8334	0.6667			
0301270005	MOTOSOLDADORA DE 250AMP	hm	0.8334	0.6667			

Partida	<b>02.01.04</b>		<b>CANALETAS PARA AGUA DE LLUVIA DE 4"</b>				
---------	-----------------	--	--	--	--	--	--

  
 .....  
**Carnero Flores Eduardo**  
 INGENIERO CIVIL  
 Reg. GIP N° 163307

Fecha : 09/09/2022 02:29:32p.m.

### Análisis de precios unitarios

Presupuesto 1202001 SERVICIO A TODO COSTO PARA EL MANTENIMIENTO DE LAS INSTALACIONES DEL TALLER AGRICOLA DE LA FACULTAD DE AGRONOMIA, EN LA UNIVERSIDAD NACIONAL AGRARIA DE LA SELVA, EN LA LOCALIDAD DE TINGO MARÍA, DISTRITO DE RUPA RUPA, LEONCIO PRADO, HUANUCO

Subpresupuesto 001 SERVICIO A TODO COSTO PARA EL MANTENIMIENTO DE LAS INSTALACIONES DE Fecha presupuesto 09/09/2022

Rendimiento	m/DIA	MO. 25.0000	EQ. 25.0000	Costo unitario directo por : m			
Código	Descripción Recurso	Unidad	Cuadrilla	Cantidad	Precio S/.	Parcial S/.	
<b>Mano de Obra</b>							
0101010003	OPERARIO	hh	1.0000	0.3200			
0101010004	OFICIAL	hh	1.0000	0.3200			
0101010005	PEON	hh	2.0000	0.6400			
<b>Materiales</b>							
02150100010010	TUBERIA CPVC DE 4"	und		0.3300			
02150900010005	PEGAMENTO CPVC 4 OZ	und		0.0900			
0234080002	CANAleta DE LLUVIA 2.4M	m		1.0700			
0246160001	GANCHO	und		1.0000			
<b>Equipos</b>							
0301010006	HERRAMIENTAS MANUALES	%mo		3.0000			
03013400010009	ANDAMIOS	hm	0.3125	0.1000			

Partida 02.01.05 INSTALACIÓN DE CUMBRERAS

Rendimiento	m/DIA	MO. 60.0000	EQ. 60.0000	Costo unitario dir			
Código	Descripción Recurso	Unidad	Cuadrilla	Cantidad	Precio S/.	Parcial S/.	
<b>Mano de Obra</b>							
0101010003	OPERARIO	hh	0.5000	0.0667			
0101010004	OFICIAL	hh	0.5000	0.0667			
0101010005	PEON	hh	1.0000	0.1333			
<b>Materiales</b>							
0237120002	TIRAFON DE 1/4" X 2"	und		3.0000			
02903200090039	CUMBRERAS GALVANIZADAS	und		0.0625			
<b>Equipos</b>							
0301010006	HERRAMIENTAS MANUALES	%mo		3.0000			

Partida 02.01.06 REPARACIÓN DE PORTÓN METÁLICO

Rendimiento	und/DIA	MO. 2.0000	EQ. 2.0000	Costo unitario dire			
Código	Descripción Recurso	Unidad	Cuadrilla	Cantidad	Precio S/.	Parcial S/.	
<b>Mano de Obra</b>							
0101010003	OPERARIO	hh	0.5000	2.0000			
0101010004	OFICIAL	hh	0.5000	2.0000			
0101010005	PEON	hh	1.0000	4.0000			
<b>Equipos</b>							
0301010006	HERRAMIENTAS MANUALES	%mo		3.0000			
0301330005	AMOLADORA	dia	1.0000	0.5000			

Partida 02.02.01 TOMACORRIENTE DOBLE

Rendimiento	und/DIA	MO. 50.0000	EQ. 50.0000	Costo unitario direct			
Código	Descripción Recurso	Unidad	Cuadrilla	Cantidad	Precio S/.	Parcial S/.	
<b>Mano de Obra</b>							
0101010003	OPERARIO	hh	0.5000	0.0800			

  
 .....  
 Carnero Flores Eduardo  
 INGENIERO CIVIL  
 Reg. CIP N° 163307

Fecha : 09/09/2022 02:29:32p.m.

### Análisis de precios unitarios

Presupuesto	1202001 SERVICIO A TODO COSTO PARA EL MANTENIMIENTO DE LAS INSTALACIONES DEL TALLER AGRICOLA DE LA FACULTAD DE AGRONOMIA, EN LA UNIVERSIDAD NACIONAL AGRARIA DE LA SELVA, EN LA LOCALIDAD DE TINGO MARÍA, DISTRITO DE RUPA RUPA, LEONCIO PRADO, HUANUCO				Fecha presupuesto	09/09/2022	
Subpresupuesto	001 SERVICIO A TODO COSTO PARA EL MANTENIMIENTO DE LAS INSTALACIONES DE						
0101010004	OFICIAL	hh	0.5000	0.0800			
0101010005	PEON	hh	1.0000	0.1600			
<b>Materiales</b>							
02410200010001	CINTA AISLANTE 3M	rl		0.0150			
02621300010002	TOMACORRIENTE BIPOLAR DOBLE MODUS + L.T.	und		1.0000			
<b>Equipos</b>							
0301010006	HERRAMIENTAS MANUALES	%mo		3.0000			
<hr/>							
Partida	02.02.02		INTERRUPTOR DOBLE				
Rendimiento	und/DIA	MO. 50.0000	EQ. 50.0000	Costo unitario dir			
<b>Código</b>	<b>Descripción Recurso</b>	<b>Unidad</b>	<b>Cuadrilla</b>	<b>Cantidad</b>	<b>Precio S/.</b>	<b>Parcial S/.</b>	
<b>Mano de Obra</b>							
0101010003	OPERARIO	hh	0.5000	0.0800			
0101010004	OFICIAL	hh	0.5000	0.0800			
0101010005	PEON	hh	1.0000	0.1600			
<b>Materiales</b>							
02410200010001	CINTA AISLANTE 3M	rl		0.0150			
0262050005	INTERRUPTOR DOBLE	und		1.0000			
<b>Equipos</b>							
0301010006	HERRAMIENTAS MANUALES	%mo		3.0000			
<hr/>							
Partida	02.02.03		LUMINARIA HERMETICA DE 1.20M DE DOBLE TUBO				
Rendimiento	und/DIA	MO. 15.0000	EQ. 15.0000	Costo unitario dir			
<b>Código</b>	<b>Descripción Recurso</b>	<b>Unidad</b>	<b>Cuadrilla</b>	<b>Cantidad</b>	<b>Precio S/.</b>	<b>Parcial S/.</b>	
<b>Mano de Obra</b>							
0101010003	OPERARIO	hh	0.5000	0.2667			
0101010004	OFICIAL	hh	0.5000	0.2667			
0101010005	PEON	hh	1.0000	0.5333			
<b>Materiales</b>							
02410200010001	CINTA AISLANTE 3M	rl		0.1000			
0270110324	LUMINARIA HERMÉTICA 2 TUBOS IP65 - PHILIPS	und		1.0000			
<b>Equipos</b>							
0301010006	HERRAMIENTAS MANUALES	%mo		3.0000			
<hr/>							
Partida	02.02.04		TABLERO DE DISTRIBUCIÓN CAJA METALICA				
Rendimiento	und/DIA	MO. 5.0000	EQ. 5.0000	Costo unitario dire			
<b>Código</b>	<b>Descripción Recurso</b>	<b>Unidad</b>	<b>Cuadrilla</b>	<b>Cantidad</b>	<b>Precio S/.</b>	<b>Parcial S/.</b>	
<b>Mano de Obra</b>							
0101010003	OPERARIO	hh	0.5000	0.8000			
0101010004	OFICIAL	hh	0.5000	0.8000			
0101010005	PEON	hh	1.0000	1.6000			
<b>Materiales</b>							
02740100020001	TABLERO GABINETE METAL BARRA BRONCE 12 POLOS T-A.P	und		1.0000			

  
 .....  
**Carnero Flores Eduardo**  
 INGENIERO CIVIL  
 Reg. CIP N° 163307

Firma

### Análisis de precios unitarios

Presupuesto 1202001 SERVICIO A TODO COSTO PARA EL MANTENIMIENTO DE LAS INSTALACIONES DEL TALLER AGRICOLA DE LA FACULTAD DE AGRONOMIA, EN LA UNIVERSIDAD NACIONAL AGRARIA DE LA SELVA, EN LA LOCALIDAD DE TINGO MARÍA, DISTRITO DE RUPA RUPA, LEONCIO PRADO, HUANUCO

Subpresupuesto 001 SERVICIO A TODO COSTO PARA EL MANTENIMIENTO DE LAS INSTALACIONES DE Fecha presupuesto 09/09/2022

Equipos  
0301010006 HERRAMIENTAS MANUALES %mo 3.0000

Partida 02.03.01 FALSO PISO MEZCLA 1:8 E=4"

Rendimiento m2/DIA MO. 50.0000 EQ. 50.0000 Costo unitario directo por : m2 24.31

Código	Descripción Recurso	Unidad	Cuadrilla	Cantidad	Precio S/.	Parcial S/.
<b>Mano de Obra</b>						
0101010003	OPERARIO	hh	1.0000	0.1600		
0101010004	OFICIAL	hh	1.0000	0.1600		
0101010005	PEON	hh	2.0000	0.3200		
<b>Materiales</b>						
0207030001	HORMIGON	m3		0.0638		
0213010001	CEMENTO PORTLAND TIPO I (42.5 kg)	bol		0.2775		
0290130022	AGUA	m3		0.1000		
<b>Equipos</b>						
0301010006	HERRAMIENTAS MANUALES	%mo		3.0000		
0301290003	MEZCLADORA DE CONCRETO	hm	0.2500	0.0400		

Partida 02.03.02 CIMIENTO DE COLUMNA

Rendimiento m3/DIA MO. 28.0000 EQ. 28.0000 Costo unitario

Código	Descripción Recurso	Unidad	Cuadrilla	Cantidad	Precio S/.	Parcial S/.
<b>Mano de Obra</b>						
0101010003	OPERARIO	hh	1.0000	0.2857		
0101010004	OFICIAL	hh	1.0000	0.2857		
0101010005	PEON	hh	2.0000	0.5714		
<b>Materiales</b>						
0207030001	HORMIGON	m3		0.8300		
0213010001	CEMENTO PORTLAND TIPO I (42.5 kg)	bol		2.9000		
0290130022	AGUA	m3		0.1045		
<b>Equipos</b>						
0301010006	HERRAMIENTAS MANUALES	%mo		3.0000		
0301290003	MEZCLADORA DE CONCRETO	hm	1.0000	0.2857		

Partida 03.01.01 COBERTURA CON CALAMINA GALVANIZADA

Rendimiento m2/DIA MO. 50.0000 EQ. 50.0000 Costo unitario dire

Código	Descripción Recurso	Unidad	Cuadrilla	Cantidad	Precio S/.	Parcial S/.
<b>Mano de Obra</b>						
0101010003	OPERARIO	hh	1.0000	0.1600		
0101010004	OFICIAL	hh	1.0000	0.1600		
0101010005	PEON	hh	2.0000	0.3200		
<b>Materiales</b>						
0237120002	TIRAFON DE 1/4" X 2"	und		4.0000		
0258060012	CALAMINA GALVANIZADA	und		0.3500		
<b>Equipos</b>						
0301010006	HERRAMIENTAS MANUALES	%mo		3.0000		

Fecha

  
 .....  
 Carnero Flores Eduardo  
 INGENIERO CIVIL  
 Reg. CIP N° 163307

### Análisis de precios unitarios

Presupuesto	1202001 SERVICIO A TODO COSTO PARA EL MANTENIMIENTO DE LAS INSTALACIONES DEL TALLER AGRICOLA DE LA FACULTAD DE AGRONOMIA, EN LA UNIVERSIDAD NACIONAL AGRARIA DE LA SELVA, EN LA LOCALIDAD DE TINGO MARÍA, DISTRITO DE RUPA RUPA, LEONCIO PRADO, HUANUCO			Fecha presupuesto	09/09/2022
Subpresupuesto	001 SERVICIO A TODO COSTO PARA EL MANTENIMIENTO DE LAS INSTALACIONES DE				
03013400010009	ANDAMIOS	hm	0.5000	0.0800	

Partida	03.01.02		COLUMNAS DE TUBO DE ACERO DE 4X4"				
Rendimiento	und/DIA	MO. 10.0000	EQ. 10.0000	Costo unitario directo por : und			
<b>Código</b>	<b>Descripción Recurso</b>	<b>Unidad</b>	<b>Cuadrilla</b>	<b>Cantidad</b>	<b>Precio S/.</b>	<b>Parcial S/.</b>	
	<b>Mano de Obra</b>						
0101010003	OPERARIO	hh	1.0000	0.8000			
0101010004	OFICIAL	hh	1.0000	0.8000			
0101010005	PEON	hh	2.0000	1.6000			
	<b>Materiales</b>						
0255080016	SOLDADURA CELLOCORD PUNTO AZUL 3/16"	kg		0.2500			
0272010087	TUBO CUADRADO 4"x4"x3mm x 6m	und		0.1600			
0276020078	DISCO DE 14"	und		0.2500			
	<b>Equipos</b>						
0301010006	HERRAMIENTAS MANUALES	%mo		3.0000			
0301090002	TROZADORA DE METALES DE 14"	hm	0.1000	0.0800			
0301270005	MOTOSOLDADORA DE 250AMP	hm	0.8334	0.6667			

Partida	03.01.03		ESTRUCTURA METÁLICA				
Rendimiento	m/DIA	MO. 10.0000	EQ. 10.0000	Costo unitario dir			
<b>Código</b>	<b>Descripción Recurso</b>	<b>Unidad</b>	<b>Cuadrilla</b>	<b>Cantidad</b>	<b>Precio S/.</b>	<b>Parcial S/.</b>	
	<b>Mano de Obra</b>						
0101010003	OPERARIO	hh	3.2000	2.5600			
0101010004	OFICIAL	hh	1.6000	1.2800			
0101010005	PEON	hh	1.6000	1.2800			
	<b>Materiales</b>						
0238010002	LIIJA PARA FIERRO	plg		0.5000			
0255080016	SOLDADURA CELLOCORD PUNTO AZUL 3/16"	kg		0.2500			
0272010088	TUBO RECTANGULAR 4"x2"x2.5mm x 6m	und		0.2500			
0272010089	TUBO RECTANGULAR 3"x2"x2.5mm x 6m	und		0.2500			
0276020078	DISCO DE 14"	und		0.2500			
	<b>Equipos</b>						
0301010006	HERRAMIENTAS MANUALES	%mo		3.0000			
0301090002	TROZADORA DE METALES DE 14"	hm	0.1000	0.0800			
03011200020003	ROTOMARTILLO LIVIANO	hm	0.8334	0.6667			
0301270005	MOTOSOLDADORA DE 250AMP	hm	0.8334	0.6667			

Partida	03.01.04		CANALETAS PARA AGUA DE LLUVIA DE 4"				
Rendimiento	m/DIA	MO. 25.0000	EQ. 25.0000	Costo unitario dir			
<b>Código</b>	<b>Descripción Recurso</b>	<b>Unidad</b>	<b>Cuadrilla</b>	<b>Cantidad</b>	<b>Precio S/.</b>	<b>Parcial S/.</b>	
	<b>Mano de Obra</b>						
0101010003	OPERARIO	hh	0.5000	0.1600			
0101010004	OFICIAL	hh	0.5000	0.1600			
0101010005	PEON	hh	1.0000	0.3200			
	<b>Materiales</b>						
02150100010010	TUBERIA CPVC DE 4"	und		0.3300			

  
 .....  
**Carnero Flores Eduardo**  
 INGENIERO CIVIL  
 Reg. CIP N° 163307

Fecha :

### Análisis de precios unitarios

Presupuesto	1202001	SERVICIO A TODO COSTO PARA EL MANTENIMIENTO DE LAS INSTALACIONES DEL TALLER AGRICOLA DE LA FACULTAD DE AGRONOMIA, EN LA UNIVERSIDAD NACIONAL AGRARIA DE LA SELVA, EN LA LOCALIDAD DE TINGO MARÍA, DISTRITO DE RUPA RUPA, LEONCIO PRADO, HUANUCO			
Subpresupuesto	001	SERVICIO A TODO COSTO PARA EL MANTENIMIENTO DE LAS INSTALACIONES DE		Fecha presupuesto	09/09/2022
02150900010005	PEGAMENTO CPVC 4 OZ	und		0.0900	
0234080002	CANALETA DE LLUVIA 2.4M	m		1.0700	
0246160001	GANCHO	und		1.0000	
<b>Equipos</b>					
0301010006	HERRAMIENTAS MANUALES	%mo		3.0000	
03013400010009	ANDAMIOS	hm	0.3125	0.1000	

Partida	03.01.05	CERCO PERIMÉTRICO CON MALLA METÁLICA				
Rendimiento	m/DIA	MO. 10.0000	EQ. 10.0000	Costo unitario dire		
<b>Código</b>	<b>Descripción Recurso</b>	<b>Unidad</b>	<b>Cuadrilla</b>	<b>Cantidad</b>	<b>Precio S/.</b>	<b>Parcial S/.</b>
<b>Mano de Obra</b>						
0101010003	OPERARIO	hh	1.0000	0.8000		
0101010004	OFICIAL	hh	1.0000	0.8000		
0101010005	PEON	hh	2.0000	1.6000		
<b>Materiales</b>						
0204020011	ANGULOS DE ACERO DE 1 1/2" X 6 m	und		0.3300		
0204150005	MALLA OLIMPICA GALVANIZADA DE ALAMBRE N° 10 - ROMBO 2X2"	m2		0.3300		
0255080016	SOLDADURA CELLOCORD PUNTO AZUL 3/16"	kg		0.2800		
0276020079	DISCO DE CORTE DE 14"	und		0.2500		
02901000020019	PERFIL T DE FIERRO DE 1 1/2" X 6m	und		0.3300		
<b>Equipos</b>						
0301010006	HERRAMIENTAS MANUALES	%mo		5.0000		
0301270005	MOTOSOLDADORA DE 250AMP	hm	0.6250	0.5000		
0301330005	AMOLADORA	día	5.0000	0.5000		

Partida	03.01.06	PORTÓN METÁLICO PM-01 (3.30 X 3.00) - 1 HOJA				
Rendimiento	und/DIA	MO. 1.0000	EQ. 1.0000	Costo unitario dire		
<b>Código</b>	<b>Descripción Recurso</b>	<b>Unidad</b>	<b>Cuadrilla</b>	<b>Cantidad</b>	<b>Precio S/.</b>	<b>Parcial S/.</b>
<b>Mano de Obra</b>						
0101010003	OPERARIO	hh	0.5000	4.0000		
0101010004	OFICIAL	hh	0.5000	4.0000		
0101010005	PEON	hh	1.0000	8.0000		
<b>Equipos</b>						
0301010006	HERRAMIENTAS MANUALES	%mo		5.0000		
<b>Subcontratos</b>						
04150400100010	PORTON DE METAL DE 1 HOJA DE 3.30x3.00m INC. ACCESORIOS + PINTURA	und		1.0000		

Partida	03.02.01	TOMACORRIENTE DOBLE				
Rendimiento	und/DIA	MO. 50.0000	EQ. 50.0000	Costo unitario dir		
<b>Código</b>	<b>Descripción Recurso</b>	<b>Unidad</b>	<b>Cuadrilla</b>	<b>Cantidad</b>	<b>Precio S/.</b>	<b>Parcial S/.</b>
<b>Mano de Obra</b>						
0101010003	OPERARIO	hh	0.5000	0.0800		
0101010004	OFICIAL	hh	0.5000	0.0800		
0101010005	PEON	hh	1.0000	0.1600		

  
 .....  
**Carnero Flores Eduardo**  
 INGENIERO CIVIL  
 Reg. CIP N° 163307



### Análisis de precios unitarios

Presupuesto 1202001 SERVICIO A TODO COSTO PARA EL MANTENIMIENTO DE LAS INSTALACIONES DEL TALLER AGRICOLA DE LA FACULTAD DE AGRONOMIA, EN LA UNIVERSIDAD NACIONAL AGRARIA DE LA SELVA, EN LA LOCALIDAD DE TINGO MARÍA, DISTRITO DE RUPA RUPA, LEONCIO PRADO, HUANUCO

Subpresupuesto 001 SERVICIO A TODO COSTO PARA EL MANTENIMIENTO DE LAS INSTALACIONES DE Fecha presupuesto 09/09/2022

Materiales			
02410200010001	CINTA AISLANTE 3M	ril	0.0150
02621300010002	TOMACORRIENTE BIPOLAR DOBLE MODUS + L.T.	und	1.0000

Equipos			
0301010006	HERRAMIENTAS MANUALES	%mo	3.0000

Partida 03.02.02 INTERRUPTOR DOBLE

Rendimiento und/DIA MO. 50.0000 EQ. 50.0000 Costo unitario di

Código	Descripción Recurso	Unidad	Cuadrilla	Cantidad	Precio S/.	Parcial S/.
Mano de Obra						
0101010003	OPERARIO	hh	0.5000	0.0800		
0101010004	OFICIAL	hh	0.5000	0.0800		
0101010005	PEON	hh	1.0000	0.1600		

Materiales			
02410200010001	CINTA AISLANTE 3M	ril	0.0150
0262050005	INTERRUPTOR DOBLE	und	1.0000

Equipos			
0301010006	HERRAMIENTAS MANUALES	%mo	3.0000

Partida 03.02.03 LUMINARIA HERMETICA DE 1.20M DE DOBLE TUBO

Rendimiento und/DIA MO. 15.0000 EQ. 15.0000 Costo unitario directo

Código	Descripción Recurso	Unidad	Cuadrilla	Cantidad	Precio S/.	Parcial S/.
Mano de Obra						
0101010003	OPERARIO	hh	0.5000	0.2667		
0101010004	OFICIAL	hh	0.5000	0.2667		
0101010005	PEON	hh	1.0000	0.5333		

Materiales			
02410200010001	CINTA AISLANTE 3M	ril	0.1000
0270110324	LUMINARIA HERMÉTICA 2 TUBOS IP65 - PHILIPS	und	1.0000

Equipos			
0301010006	HERRAMIENTAS MANUALES	%mo	3.0000

Partida 03.02.04 TABLERO DE DISTRIBUCIÓN CAJA METALICA

Rendimiento und/DIA MO. 5.0000 EQ. 5.0000 Costo unitario direct

Código	Descripción Recurso	Unidad	Cuadrilla	Cantidad	Precio S/.	Parcial S/.
Mano de Obra						
0101010003	OPERARIO	hh	0.5000	0.8000		
0101010004	OFICIAL	hh	0.5000	0.8000		
0101010005	PEON	hh	1.0000	1.6000		

Materiales			
02740100020001	TABLERO GABINETE METAL BARRA BRONCE 12 POLOS T-A.P	und	1.0000

Equipos			
0301010006	HERRAMIENTAS MANUALES	%mo	3.0000

  
 Carnero Flores Eduardo  
 INGENIERO CIVIL  
 Reg. CIP N° 163307

Fecha : 09/09/2022 02:29:32p.m.

### Análisis de precios unitarios

Presupuesto 1202001 SERVICIO A TODO COSTO PARA EL MANTENIMIENTO DE LAS INSTALACIONES DEL TALLER AGRICOLA DE LA FACULTAD DE AGRONOMIA, EN LA UNIVERSIDAD NACIONAL AGRARIA DE LA SELVA, EN LA LOCALIDAD DE TINGO MARÍA, DISTRITO DE RUPA RUPA, LEONCIO PRADO, HUANUCO

Subpresupuesto 001 SERVICIO A TODO COSTO PARA EL MANTENIMIENTO DE LAS INSTALACIONES DE Fecha presupuesto 09/09/2022

Partida	03.03.01	PISO DE CONCRETO 175 kg/cm2						
Rendimiento	m2/DIA	MO. 50.0000	EQ. 50.0000	Costo unitario directo por : m2				
Código	Descripción Recurso	Unidad	Cuadrilla	Cantidad	Precio S/.	Parcial S/.		
<b>Mano de Obra</b>								
0101010003	OPERARIO	hh	1.0000	0.1600				
0101010004	OFICIAL	hh	1.0000	0.1600				
0101010005	PEON	hh	2.0000	0.3200				
<b>Materiales</b>								
0207030001	HORMIGON	m3		0.0638				
0213010001	CEMENTO PORTLAND TIPO I (42.5 kg)	bol		0.2775				
0290130022	AGUA	m3		0.1000				
<b>Equipos</b>								
0301010006	HERRAMIENTAS MANUALES	%mo		3.0000				
0301290003	MEZCLADORA DE CONCRETO	hm	0.2500	0.0400				

Partida	03.03.02	BASE DE CONCRETO PARA COLUMNA						
Rendimiento	m3/DIA	MO. 28.0000	EQ. 28.0000	Costo unitario di				
Código	Descripción Recurso	Unidad	Cuadrilla	Cantidad	Precio S/.	Parcial S/.		
<b>Mano de Obra</b>								
0101010003	OPERARIO	hh	1.0000	0.2857				
0101010004	OFICIAL	hh	1.0000	0.2857				
0101010005	PEON	hh	2.0000	0.5714				
<b>Materiales</b>								
0207030001	HORMIGON	m3		0.8300				
0213010001	CEMENTO PORTLAND TIPO I (42.5 kg)	bol		2.9000				
0290130022	AGUA	m3		0.1040				
<b>Equipos</b>								
0301010006	HERRAMIENTAS MANUALES	%mo		3.0000				
0301290003	MEZCLADORA DE CONCRETO	hm	1.0000	0.2857				

  
 .....  
 Carnero Flores Eduardo  
 INGENIERO CIVIL  
 Reg. CIP N° 163307

## Precios y cantidades de recursos requeridos por tipo

Obra	1202001	SERVICIO A TODO COSTO PARA EL MANTENIMIENTO DE LAS INSTALACIONES DEL TALLER AGRICOLA DE LA FACULTAD DE AGRONOMIA, EN LA UNIVERSIDAD NACIONAL AGRARIA DE LA SELVA, EN LA LOCALIDAD DE TINGO MARÍA, DISTRITO DE RUPA RUPA, LEONCIO PRADO, HUANUCO
Subpresupuesto	001	SERVICIO A TODO COSTO PARA EL MANTENIMIENTO DE LAS INSTALACIONES DEL LABORATORIO DE TOPOGRAFIA DE LA F/
Fecha	01/08/2022	
Lugar	100601	HUANUCO - LEONCIO PRADO - RUPA-RUPA

Código	Recurso	Unidad	Cantidad	Precio S/.	Parcial S/.
MANO DE OBRA					
0101010003	OPERARIO	hh	463.0203		
0101010004	OFICIAL	hh	399.0191		
0101010005	PEON	hh	720.8323		
MATERIALES					
0204020011	ANGULOS DE ACERO DE 1 1/2" X 6 m	und	33.6963		
02040300030005	ACERO CORRUGADO SOLDABLE DE 1/2"	und	7.5000		
02040300030006	ACERO CORRUGADO SOLDABLE DE 5/8"	und	7.5000		
0204150004	MALLA OLIMPICA GALVANIZADA - ROMBO 1X1"	m2	17.5263		
0204150005	MALLA OLIMPICA GALVANIZADA DE ALAMBRE N° 10 - ROMBO 2X2"	m2	16.1700		
0207030001	HORMIGON	m3	23.4267		
0213010001	CEMENTO PORTLAND TIPO I (42.5 kg)	bol	100.4110		
50100010010	TUBERIA CPVC DE 4"	und	32.4390		
50900010005	PEGAMENTO CPVC 4 OZ	und	11.5470		
0234080002	CANAleta DE LLUVIA 2.4M	m	137.2810		
0237100002	CIELO RASO BALDOSA FISSURE	m2	15.0000		
0237120002	TIRAFON DE 1/4" X 2"	und	1,578.2000		
0238010002	LIJA PARA FIERRO	plg	25.0000		
02380100020005	LIJA DE FIERRO #200	plg	50.5000		
0240030006	PINTURA SATINADA	gal	19.1900		
02401500010007	IMPRIMANTE P/MUROS	gal	6.0600		
0240150003	PASTA MURAL	gal	19.1900		
02410200010001	CINTA AISLANTE 3M	rl	3.4850		
0246160001	GANCHO	und	128.3000		
0251030003	TORNILLO Y ACCESORIOS	und	60.0000		
0255080015	SOLDADURA CELLOCORD 1/8"	kq	14.8708		
0255080016	SOLDADURA CELLOCORD PUNTO AZUL 3/16"	kq	31.9700		
0258060012	CALAMINA GALVANIZADA	und	228.3100		
02620400010016	INTERRUPTOR TERMOMAGNETICO 3 X250 AMP SCHNEIDER-ELECTRIC	und	1.0000		
0262050005	INTERRUPTOR DOBLE	und	4.0000		
02621300010002	TOMACORRIENTE BIPOLAR DOBLE MODUS + L.T.	und	15.0000		
0270110324	LUMINARIA HERMETICA 2 TUBOS IP65 - PHILIPS	und	26.0000		
0272010087	TUBO CUADRADO 4"x4"x3mm x 6m	und	7.4200		
0272010088	TUBO RECTANGULAR 4"x2"x2.5mm x 6m	und	5.0000		
0272010089	TUBO RECTANGULAR 3"x2"x2.5mm x 6m	und	5.0000		
02740100020001	TABLERO GABINETE METAL BARRA BRONCE 12 POLOS T-A.P	und	2.0000		
0276020078	DISCO DE 14"	und	18.2500		
0276020079	DISCO DE CORTE DE 14"	und	25.5275		
02901000020016	PERFIL PARAL	m	2.5500		
02901000020017	PERFIL CANAL	m	2.5500		
02901000020019	PERFIL T DE FIERRO DE 1 1/2" X 6m	und	33.6963		
0290130022	AGUA	m3	4.0499		
02901400040014	CINTA MALLA PARA JUNTAS	und	15.0000		
0290250009	TABLERO ELECTRICO GENERAL	und	1.0000		
02903200090039	CUMBRERAS GALVANIZADAS	und	3.4375		

## EQUIPOS

0301010006	HERRAMIENTAS MANUALES	%mo			
0301090002	TROZADORA DE METALES DE 14"	hm	5.8400		
03011200020003	ROTOMARTILLO LIVIANO	hm	33.3350		
0301270005	MOTOSOLDADORA DE 250AMP	hm	99.7244		
0301290003	MEZCLADORA DE CONCRETO	hm	14.1971		
0301330005	AMOLADORA	dia	51.5550		
03013400010009	ANDAMIOS	hm	42.2940		

## SUBCONTRATOS

04150400100010	PORTON DE METAL DE 1 HOJA DE 3.30x3.00m INC. ACCESORIOS + PINTURA	und	1.0000		
----------------	---	-----	--------	--	--

  
 .....  
**Carnero Flores Eduardo**  
 INGENIERO CIVIL  
 Reg. CIP N° 163307

Tc

Fecha : 09/09/2022 02:31:25p.m.

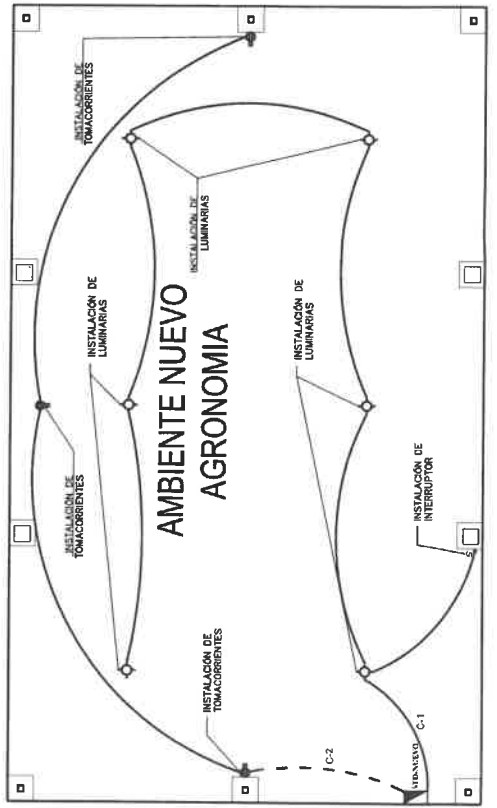
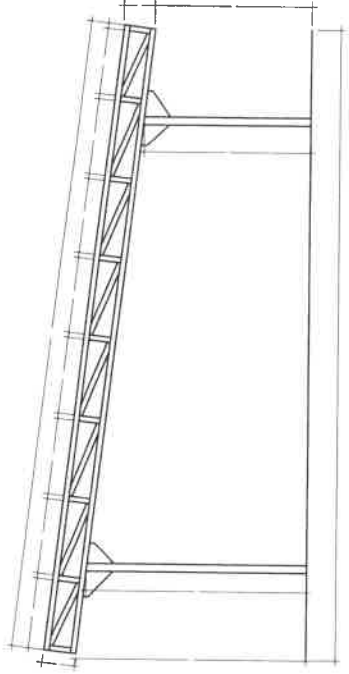
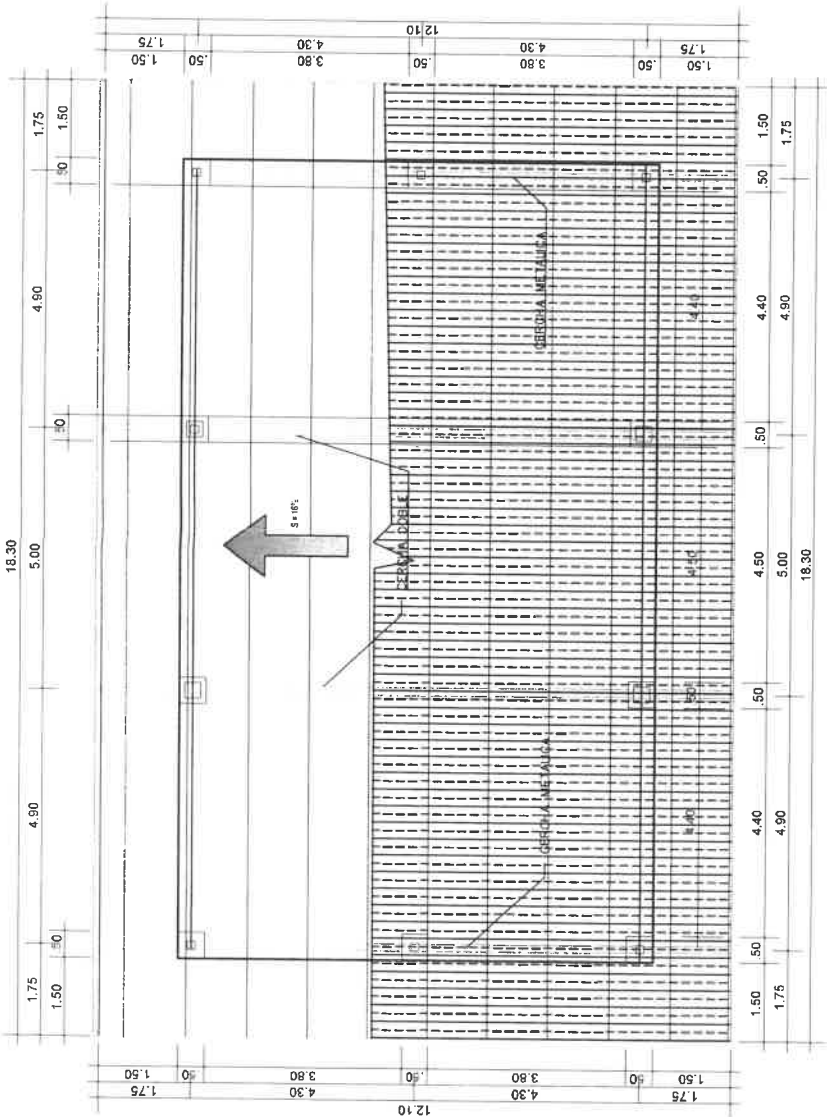

Cortes y detalles  
 Registrado en el  
 Reg. CIP N° 163307

<b>UNIVERSIDAD NACIONAL AGRARIA DE LA SELVA</b>		<b>UNIDAD EJECUTORA DE INVERSIONES</b>		<b>PLANO</b>	
ACTIVIDAD "SERVICIO A TODO COSTO PARA EL MANTENIMIENTO DE LAS INSTALACIONES DEL TALLER AGRICOLA DE LA FACULTAD DE AGRONOMIA EN LA UNIVERSIDAD NACIONAL AGRARIA DE LA SELVA"		FECHA SEPTIEMBRE - 2022		ESCALA C.I.F.E	
UBICACION DEPARTAMENTO PROYECTO DISTRITO LUGAR		FECHA SEPTIEMBRE - 2022		ESCALA C.I.F.E	
AREA UNIDAD EJECUTORA DE INVERSIONES		PLANO ARQUITECTURA - PLANTA CORTES Y TELEVISIONES		LAMINA A-01	

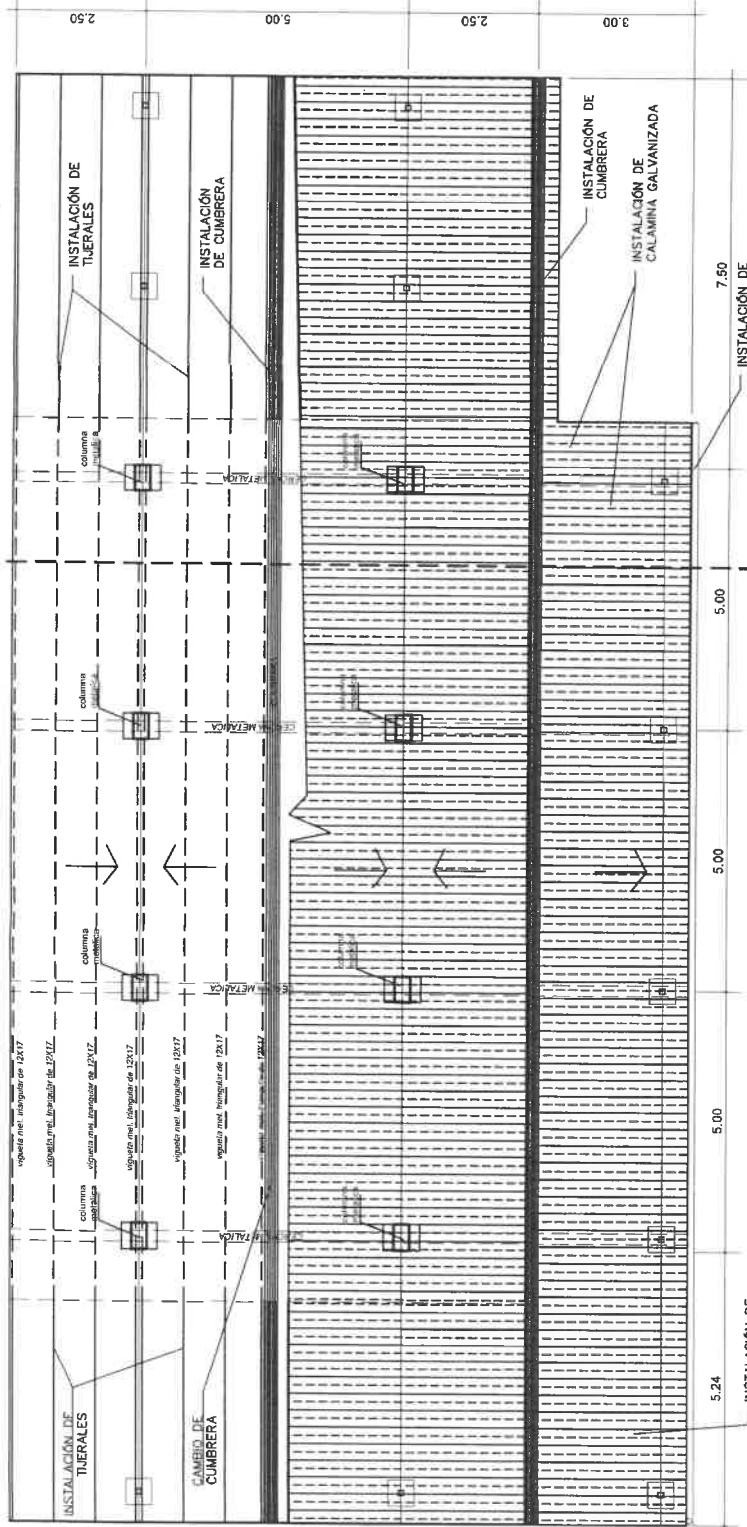

**PLANO DE ESTRUCTURA DE TECHO HANGAR**  
ESCALA 1/75

TIPO	PERFIL
A	2 Ls 2" x 2" x 3/16"
B	2 Ls 1 1/4" x 1 1/4" x 1/8"
C	2 Ls 1" x 1" x 1/8"
D	2 Ls 2" x 2" x 3/16"
E	2 Ls 1" x 1" x 1/8"
F	2 Ls 1 1/4" x 1 1/4" x 1/8"

**COLUMNA METALICA**  
ESC.: 1:50



**CORTE X-X**  
ESCALA 1:30

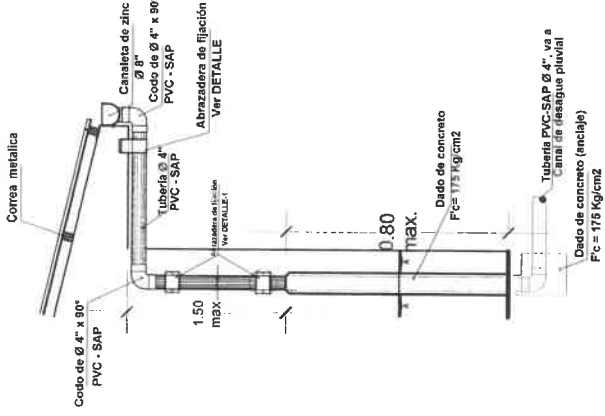
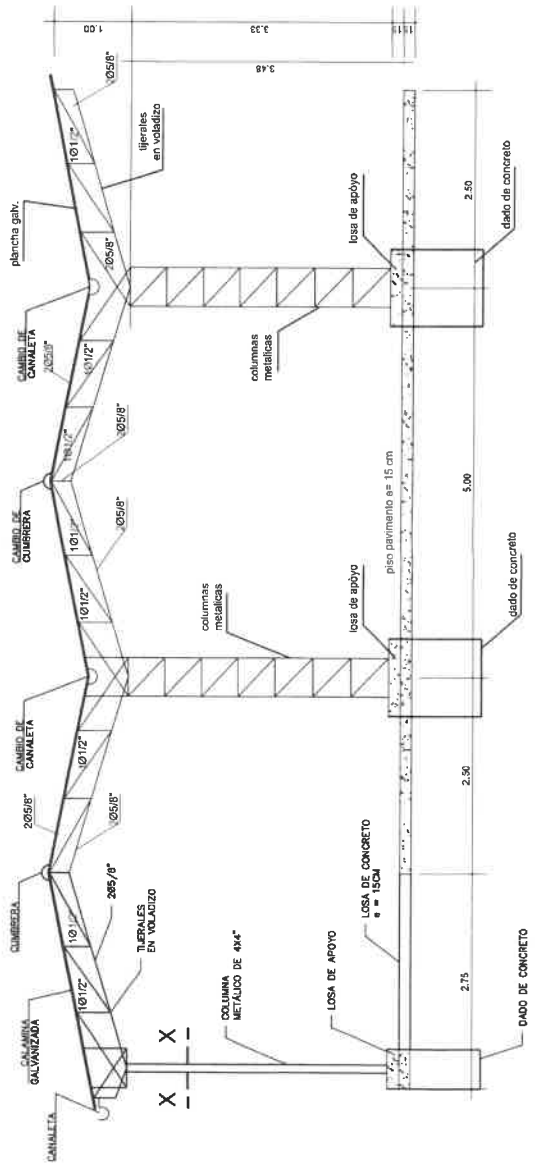
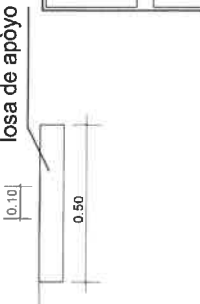

**DETALLE BAJADA DESAGUE PLUVIAL**  
Esc. 1/75

*Carriera Torres Liguero*  
INGENIERO CIVIL  
Reg. CIP N° 163307

ESPECIFICACIONES TECNICAS

2- LOS TUERNALES Y VIGUETAS SERAN DE ACERO ESTRUCTURAL SEGUN NORMA ASTM A-615 fy= 4200 Kg/cm2
3- FIERRO CORRUGADO SEGUN NORMA ASTM A-615 GRADO 60 fy= 4200 Kg/cm2
4- SI LOS FIERROS SON DE ACERO AL CARBONO USAR ELECTRODOS E-70XX

ACTIVIDAD: "SERVICIO A TODO COSTO PARA EL MANTENIMIENTO DE LAS INSTALACIONES DEL TALLER AGRICOLA DE LA FACULTAD DE AGRONOMIA EN LA UNIVERSIDAD NACIONAL AGRARIA DE LA SELVA"

**UNIVERSIDAD NACIONAL AGRARIA DE LA SELVA**

AREA	UNIDAD EJECUTORA DE INVERSIONES	FECHA	ESCALA	LABORATORIO
INGENIERIA	UNIDAD EJECUTORA DE INVERSIONES	SEPTIEMBRE 2022	C. F. E.	
DEPARTAMENTO	Hidráulico			
PROVINCIA	Leoncio Prado			
DISTRITO	Riobamba			
LUGAR	Tingo Maria			

TALLER DE MAQUINARIAS AGRICOLA 02

**A-02**

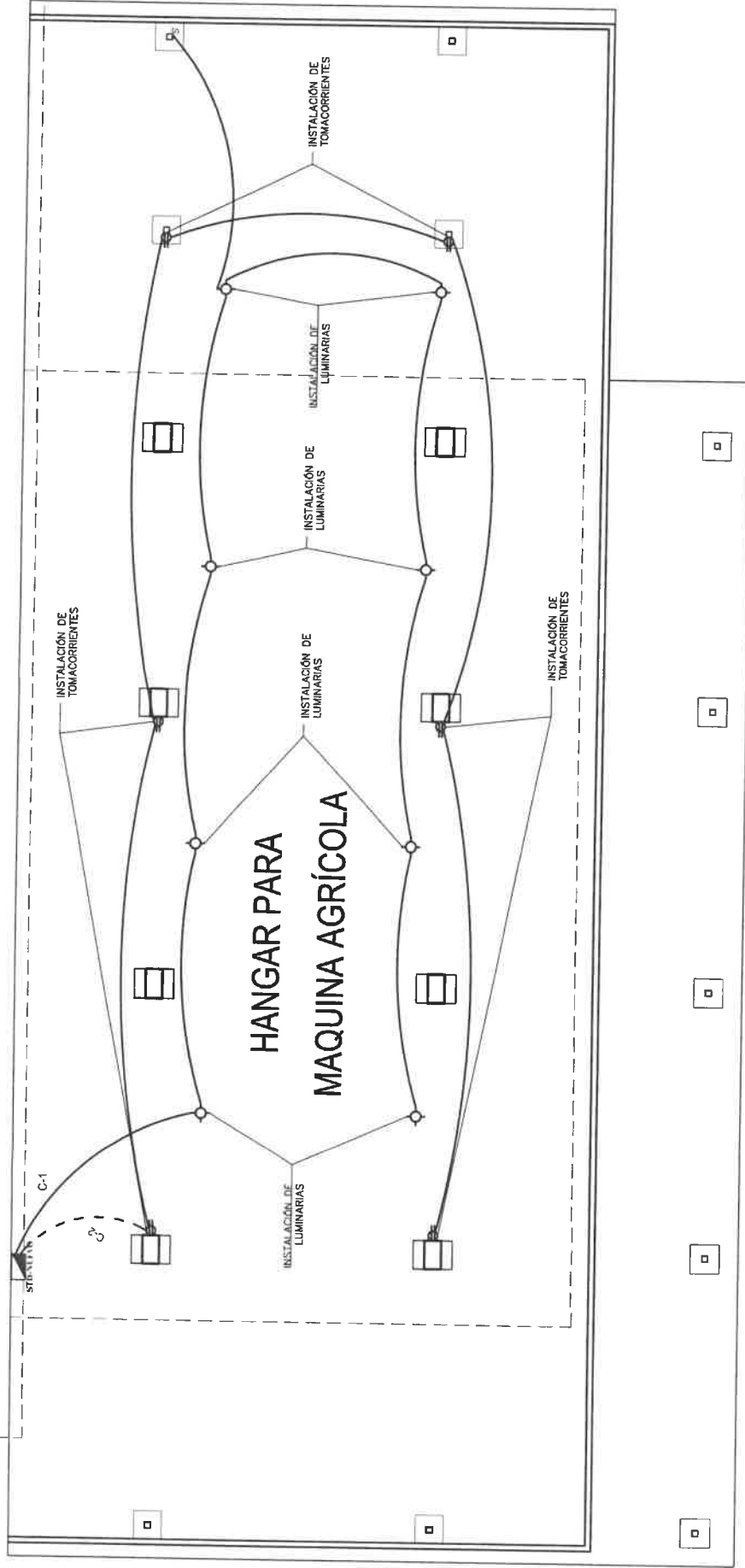

PLANO DE INSTALACIONES ELECTRICAS  
ESCALA 1/75

*Edmundo*  
**Edmundo**  
 INGENIERO CIVIL  
 Reg. CIP N° 163307

ACTIVIDAD: "SERVICIO A TODO COSTO PARA EL MANTENIMIENTO DE LAS INSTALACIONES DEL TALLER AGRICOLA DE LA FACULTAD DE AGRONOMIA EN LA UNIVERSIDAD NACIONAL AGRARIA DE LA SELVA"

**UNIVERSIDAD NACIONAL AGRARIA DE LA SELVA**

UNIDAD EJECUTORA DE INVERSIONES

PLANO: ARQUITECTURA - PLANTA CORTES Y ELEVACIONES

UBICACION	FECHA	ESCALA	LABORADOR
DEPARTAMENTO	HUÁNUCO	CMO	C.F.E
PROVINCIA	Leoncio Prado		
DISTRITO	Rupa Rupa		
LUGAR	Tingo María		

TALLER DE MAQUINARIA AGRICOLA 02

**A-02**



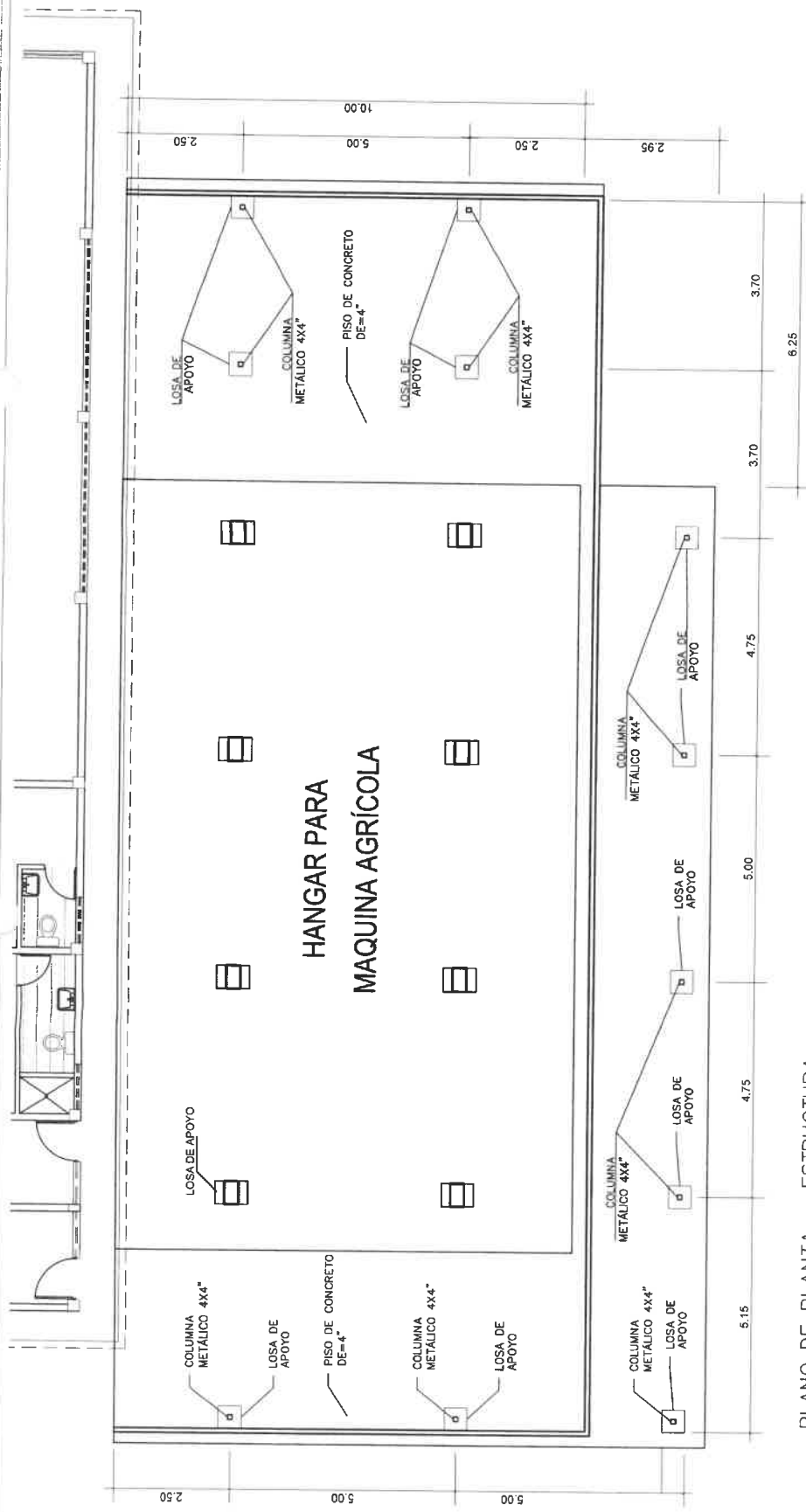

PLANO DE PLANTA - ESTRUCTURA  
ESCALA 1/75

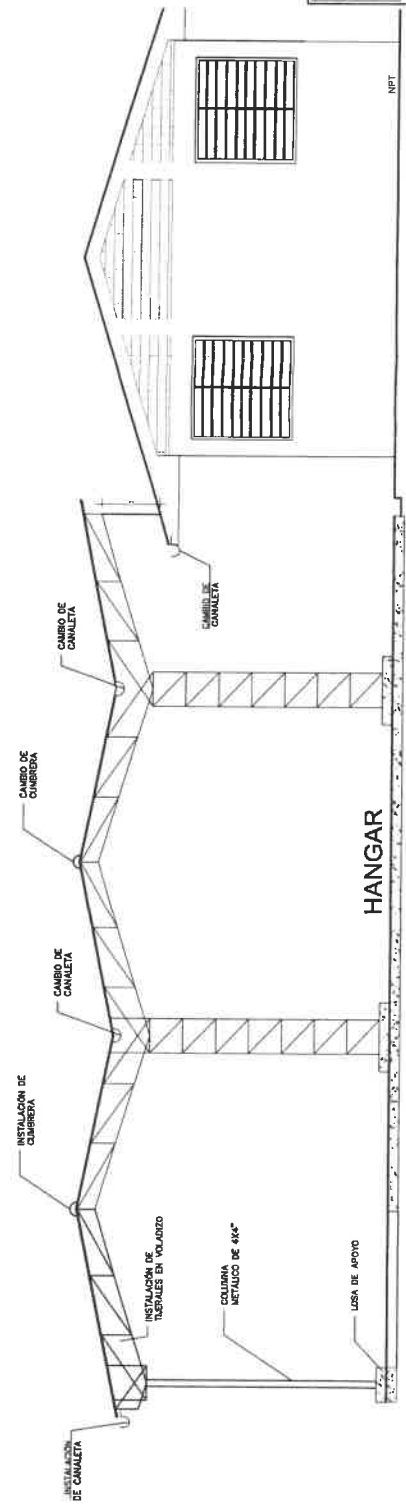

*Escuela de Arquitectura*  
**CARRERA DE INGENIERIA CIVIL**  
 Reg. CIP N° 163307

ACTIVIDAD: \*SERVICIO A TODO COSTO PARA EL MANTENIMIENTO DE LAS INSTALACIONES DEL TALLER AGRICOLA DE LA FACULTAD DE AGRONOMIA EN LA UNIVERSIDAD NACIONAL AGRARIA DE LA SELVA\*

**UNIVERSIDAD NACIONAL AGRARIA DE LA SELVA**

UNIDAD EJECUTORA DE INVERSIONES

PARA: ARQUITECTURA - PLANTA, CORTES Y ELEVACIONES

UBICACION	FECHA	ESCALA	CAD	LAMINA
DEPARTAMENTO: Huancayo	FECHA: 07/02/22	ESCALA:	CAD	A-02
PROYECTO: Rampa Rupa	LABORATORIO:		C.F.E	
LUGAR: Tingo Maria				